



REIKU[®]-System

Systemummantelung System Sheathing

Hitzeschutz Heat Protection

Feingeflecht Fine Braided Tubing



www.reiku.de

Inhalt

03	Bündeln und schützen mit REIKU®
04	Das REIKU®-Schutzprogramm für elektrische Leitungen mit Montagevorteil
05	Drei Schnell-Verschlüsse zur Auswahl
06	Übersicht
07	Übersichtstabelle
08	Ummantelung Baureihe BEKUM
09	Ummantelung Baureihe BENYL
10	HF-Abschirmung, Ummantelung Baureihe Bonal
11	Ummantelung Baureihen B2X und B4X geschirmt
12	Gebrauchsanleitung Z-Zange
13	GL-Hitzeschutzmaterial
14	Sicherheit ohne Risiko
15	Vielseitig in der Anwendung Robust und widerstandsfähig im Einsatz
16	Baureihe GLASO bis 350°C
18	Baureihe GLASIL bis 650°C
20	Baureihe KEVLAR®* bis 800°C
22	REIKU®-Feingeflechtschläuche
23	Teile-Nummernschlüssel
24	REIKU®-Feingeflechtschläuche
26	Übersicht
28	Baureihe PA FG und EC FG
29	Baureihe PP FG und CU FG
30	REIKU®-Haltesystem FG EA...
31	Kabelschutzsysteme: REIKU®-Kabelschutz auf einen Blick

Contents

Bundling and Protecting with REIKU®
The REIKU® range of protective products for electric cables with advantages in the application
Three fast-acton closures to choose from
Summary
Table of ranges
Range of BEKUM sheathing
Range of BENYL sheathing
HF screening, range of Bonal sheathing
Range of B2X and B4X screened sheathing
Instructions Z-pliers
GL Heat Protection Material
Safety without risk
Versatile, tough and resistant to match the application
GLASO range up to 350°C
GLASIL range up to 650°C
KEVLAR®* range up to 800°C
REIKU® Fine Braided Tubings
Part numbers code references
REIKU® fine braided tubings
Summary
PA FG and EC FG range
PP FG and CU FG range
REIKU® support system FG EA...
Cable Protection Systems: REIKU® Cable Protection at one sight

Gewährleistung: Für die Lebensdauer, bzw. Abnutzung der gelieferten Waren oder für ihre Eignung für einen bestimmten Zweck, bzw. ihre Verwendung unter bestimmten Bedingungen und eventuell daraus entstandene Folgeschäden, wird keine Garantie gegeben, ohne Rücksicht darauf, ob ihr Verwendungszweck oder die Einsatzbedingungen dem Verkäufer bekannt sind oder ihm ausdrücklich mitgeteilt wurden. Alle technischen Angaben ohne Gewähr. Alle Maße in mm. Änderungen ohne Voranzeige vorbehalten. Toleranzen: ±10%. Stand: April 2013.

REIKU accepts no responsibility for the wrong use of a particular product as well as damages caused from it. Customers are advised to check and carry out their own tests for suitability before application. All technical details without guarantee. All dimensions in mm. Changes without announcement. Range of tolerance: ±10%. Issued: April 2013.

Bündeln und Schützen mit REIKU®

Bundling and Protecting with REIKU®



System-Ummantelungen
nachträglich montierbar, geschirmt oder ungeschirmt
System Sheathing
can be fitted at any time, screened or unscreened

Das REIKU®-Schutzprogramm für elektrische Leitungen mit Montagevorteil

The REIKU® range of protective products for
electric cables with advantages in the application



REIKU®-System-Ummantelungen werden zur Bündelung elektrischer Leitungen und zum Leitungsschutz gegen äußere Einflüsse und Störungen eingesetzt.

Das Material – hochwertiges, selbstverlöschendes PVC oder vinylbeschichtetes Polyestergewebe – erfüllt die anspruchsvollen Anforderungen der Industrie und der öffentlichen Auftraggeber wie NATO, Bundeswehr und Deutsche Telekom AG.

Nato-Hersteller-Code: CO290
Bundeswehr-Prüf-Nr.: BWB 5975 12 154 3887
Telekom-Prüf-Nr.: FTZ 736 551

Ihr Vorteil: Schnellverschlussstechnik nachträglich montierbar.

Unsere REIKU®-System-Ummantelungen können an bereits konfektionierten Leitungen montiert werden. Die Ummantelung wird um die Leitung gelegt und zugezogen – einfach wie ein Reißverschluss.

Drei Verschlussvarianten können mit allen 5 Ummantelungstypen unseres Programmes kombiniert werden.

Das Profil-Verschluss-System hält zuverlässig und gewährleistet so die erwünschte Schutz- und Bündelungsfunktion für alle Leitungen.

Unsere System-Ummantelungen sind serienmäßig mit einer inneren Überlappung ausgestattet. So werden die Verschlüsse vor dem Druck der Leitungsbündel geschützt und bei allen Versionen mit Abschirmung der Kontakt auf der ganzen Länge der System-Ummantelungen hergestellt.

Ummantelungen ohne Überlappung werden nur auf Kundenwunsch geliefert.

REIKU® system sheathing is used in all sectors of industry for bundling electric cables and for protecting cables from external influences and interference.

The material, high-quality, self-extinguishing PVC or vinyl-coated polyester fabric, meets the high requirements of industry and government bodies such as NATO, the German Army and Telecommunication Companies.

NATO manufacturer code: CO290
German Army test no.: BWB 5975 12 154 3887
Deutsche Telekom test no.: FTZ 736 551

Your advantage: quick closure method exchangeable.

Our REIKU® system sheathing can be fitted to existing installations. Wrap the wire bundles in the sheathing and close it – simply like a zip.

Three different types of closures can be combined with 5 types of our range of sheathing.

The profile-closure system is steady and reliable. Allow the required protection and bundling of cables.

Our system sheathing comes with an internal overlap. The internal overlap protects the closure against pressing from the wire bundles and for the screening version it serves as a contact on the entire length of the sheathing.

Without internal overlap on request.

Drei Schnell-Verschlüsse zur Auswahl

Three fast-action closures to choose from

Z-Verschluss

Unser Standardverschluss. Schnell und rationell mit der leichten Handzange zu schließen.

Z-closure

Our standard closure. Can be closed fast and efficiently by using the light handtool.



M-Verschluss

Bei größeren Leitungsbündeln oder Bodenverlegung. Dieser schwere Druckverschluss wird mit dem größeren M-Gleiter oder durch Fingerdruck geschlossen.

M-closure

Suitable for large wire bundles or floor-mounted cables. Close this heavy-duty closure with the M-glide or by finger pressing.



G-Verschluss

Durch die Klettverbindung ist dieser Verschluss besonders praktisch bei engen Platzverhältnissen und speziellen Anwendungen.

G-closure

With the velcro tape this closure is quite practical in confined spaces and for special applications.



Der Z- und M-Verschluss ist aus PVC, der Klettverschluss (G-Verschluss) ist aus Polyamid hergestellt. Die PVC-Verschlüsse können mit unserem RSQ-Kleber fest verschweißt werden. Nach einer Trockenzeit von ca. 12 Stunden ist dann eine Demontage nicht mehr möglich. Flaschen à 50 ccl und à 100 ccl.

The Z- and M-closures are made of PVC while the velcro closure (G closure) is made of polyamide. The PVC closures can be welded together with our RSQ adhesive. After a setting time of about 12 hours they can no longer be opened. Available in bottles of 50 ccl and 100 ccl.

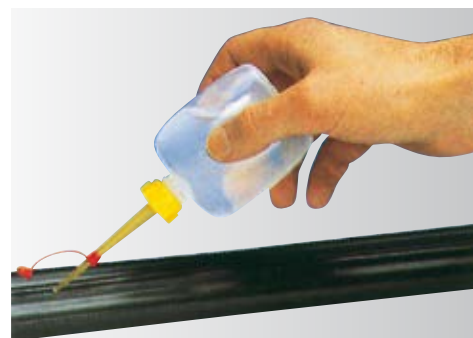

Übersicht Summary

Bestell-Nr. Article no.	Gewichte kg/100 m (netto) Weights kg/100 m (net)						
	SKB*/SKG*	ZNB*	ANB	2KB*/2KG*	4KB*/4KG*	2NB*	4NB*
Handelsname Trade name	BEKUM	BENYL	BONAL	B2X-BEKUM	B4X-BEKUM	B2X-BENYL	B4X-BENYL
Nennweite Nominal width							
9	6,0	6,4	-	-	-	-	-
12	6,5	7,0	9,2	-	-	-	-
14	7,0	7,5	9,8	-	-	-	-
16	7,5	8,2	10,5	-	-	-	-
20	8,0	9,0	11,2	12,0	14,6	13,0	15,5
25	9,0	10,0	12,6	13,5	16,5	14,5	17,5
30	10,0	11,0	14,0	15,0	18,5	16,0	19,5
35	11,0	12,0	15,5	16,5	20,0	17,5	21,0
40	12,0	13,0	17,0	18,0	21,5	19,0	22,5
45	13,0	14,0	18,0	19,5	23,5	20,5	24,5
50	14,0	15,5	19,5	21,0	26,0	22,5	27,5
60	16,0	17,5	22,5	24,0	29,0	25,5	30,5
70	18,0	19,5	25,0	27,0	33,0	28,5	34,5
80	20,0	22,0	28,0	30,0	36,5	32,0	38,5
90	22,0	24,0	31,0	33,0	40,0	35,0	42,0
100	24,0	26,0	33,5	36,0	43,5	38,0	45,5
110	26,0	28,5	36,5	39,0	47,5	41,5	50,0
120	28,0	30,5	39,0	42,0	51,5	44,5	54,0

Nennweiten

Die REIKU®-System-Ummantelungen können in allen Durchmesser von 9 mm bis 120 mm typenabhängig geliefert werden. Unsere am häufigsten eingesetzten Nennweiten entnehmen Sie bitte der obenstehenden Gewichtstabelle.

Lieferlängen

Unsere System-Ummantelungen werden als flaches Bandmaterial auf Spezial-Einwegspulen mit 50 Meter Länge (± 2 m) geliefert.

Konfektion

Nach Ihren Wünschen können unsere System-Ummantelungen abgelängt, geschlitzt, gelocht und anderweitig bearbeitet werden.

Temperaturbereich

- 20°C bis + 85°C

Nominal sizes

REIKU® system sheathing can be supplied in standard diameters from 9 mm to 120 mm depending on the type. For our most popular nominal sizes please refer to the table.

Lengths available

Our system sheathing is supplied as flat tape material on special disposable reels, with a length of 50 meters (± 2 m).

Customer specifications

Our system sheathing can be cut to length, slit, perforated and machined in other ways according to your specifications.

Temperature range

- 20°C to + 85°C

Übersichtstabelle

Table of ranges

Bestell-Nr. Article no.	SKB*/SKG*	ZNB*	ANB	Baureihe Range			
				2KB*/2KG*	4KB*/4KG*	2NB*	4NB*
Handelsname Trade name	BEKUM	BENYL	BONAL	B2X-BEKUM	B4X-BEKUM	B2X-BENYL	B4X-BENYL
Basismaterial Base material	hochwertiges PVC high-quality PVC	Polyester-Gewebe vinylbeschichtet polyester fabric, vinyl coated	Polyester-Gewebe vinylbeschichtet mit Alumi- numfolie polyester fabric, vinyl coated with aluminum foil	2-fach Cu- Gestrick mit BEKUM-Mantel 2-ply copper mesh with BEKUM sheathing	4-fach Cu- Gestrick mit BEKUM-Mantel 4-ply copper mesh with BEKUM sheathing	2-fach Cu- Gestrick mit BENYL-Mantel 2-ply copper mesh with BENYL sheathing	4-fach Cu- Gestrick mit BENYL-Mantel 4-ply copper mesh with BENYL sheathing
Wirkung Anwendung Effect Application	mechanischer Schutz mechanical protection	mechanischer Schutz mechanical protection	HF- Abschirmung HF-screening	HF- Abschirmung HF-screening	HF- Abschirmung HF-screening	HF- Abschirmung HF-screening	HF- Abschirmung HF-screening
RAL-Farbe RAL Colour	~ 9005 schwarz ~ 7001 grau ~ 9005 black ~ 7001 grey	~ 9005 schwarz ~ 9005 black	~ 9005 schwarz ~ 9005 black	~ 9005 schwarz ~ 7001 grau ~ 9005 black ~ 7001 grey	~ 9005 schwarz ~ 7001 grau ~ 9005 black ~ 7001 grey	~ 9005 schwarz ~ 9005 black	~ 9005 schwarz ~ 9005 black
Wandstärke Thickness	0,5 mm 0.5 mm	0,6 mm 0.6 mm	0,5 mm 0.5 mm	2,0 mm 2.0 mm	3,5 mm 3.5 mm	2,0 mm 2.0 mm	3,5 mm 3.5 mm
selbstver- löschend Self extinguishing	ja yes	schwer brennbar hardly combustible	ja yes	ja yes	ja yes	schwer brennbar hardly combustible	schwer brennbar hardly combustible
erfüllt Forde- rungen nach Meets specifica- tions of	DIN 40621 FTZ 736551 BWB 5975121543887		Kundenspezifi- kation Customer's Specifications	siehe BEKUM see BEKUM	siehe BEKUM see BEKUM		
Anwendungen Applications	NATO, Bundes- wehr, Telekom, Kabelbäume, KFZ, Schienen- fahrzeuge etc. NATO, military, telecom, cable harnesses, automobiles, rapid transit etc.	Schaltschrank- bau, Steue- rungen, Anlagen, Maschinen, Geräte etc. Switch cabinets, control systems, plant, machinery equipment etc.	Hochfrequenz- Abschirmung im MHZ-Bereich für Computer- anlagen High-frequency screening in the MHz range for computer systems.	Steuer- leitungen, Signalleitungen Control lines, signalling lines etc.	Steuer- leitungen Signalleitungen Control lines, signalling lines etc.	Steuer- leitungen Signalleitungen Control lines, signalling lines etc.	Steuer- leitungen Signalleitungen Control lines, signalling lines etc.

* Verschlussart „Z“, „M“ oder „G“ (bitte das Gewünschte einsetzen) ohne Angabe wird „Z“-Standard geliefert

* Please specify required type of closure Z, M or G. Z will be supplied as standard if none is specified.

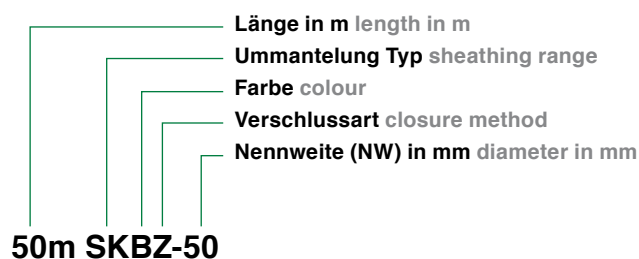

Bestellbeispiel Order example

Ummantelung Baureihe BEKUM SKB/SKG Range of BEKUM Sheathing SKB/SKG

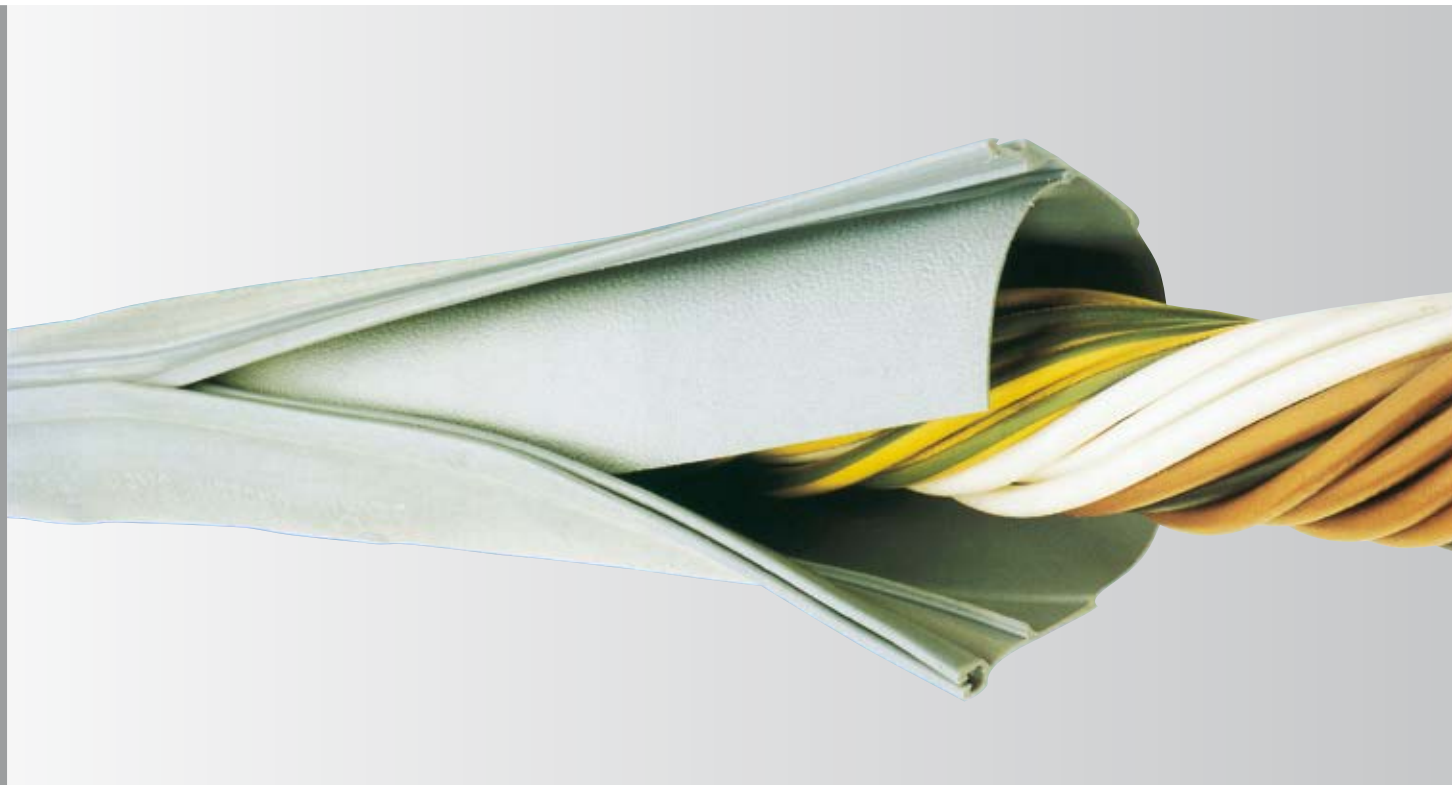

Die Baureihe BEKUM ist eine sehr geschmeidige, universell einsetzbare Kabelummantelung zum Schutz und Bündeln von empfindlichen Kabeln, Leitungen und Drähten.

Material: hochwertiges PVC weich.

BEKUM: MIL-I-631 D, BWB 5975121543887, FTZ 736551.

Einsatztemperaturbereich: -30°C bis +80°C.
Selbstverlöschend.

Beständig gegen die meisten Säuren, Öle und Laugen.

Wandstärke: 0,5 mm
Härte: Shore A 85 +/- 5 bei 23°C.

The BEKUM range is an extremely supple, multi-purpose cable sheathing for protecting and bundling sensitive cables, cable harnesses and wires.

Material: high-quality soft PVC.

BEKUM: MIL-I-631 D, BWB 5975121543887, FTZ 736551.

Installation temperature range: -30°C bis +80°C.
Self-extinguishing.

Resistant to most acids, oils and alkaline solutions.

Thickness: 0,5 mm
Hardness: Shore A 85 +/- 5 at 23°C.

Ummantelung Baureihe BENYL ZNB

Range of BENYL Sheathing ZNB

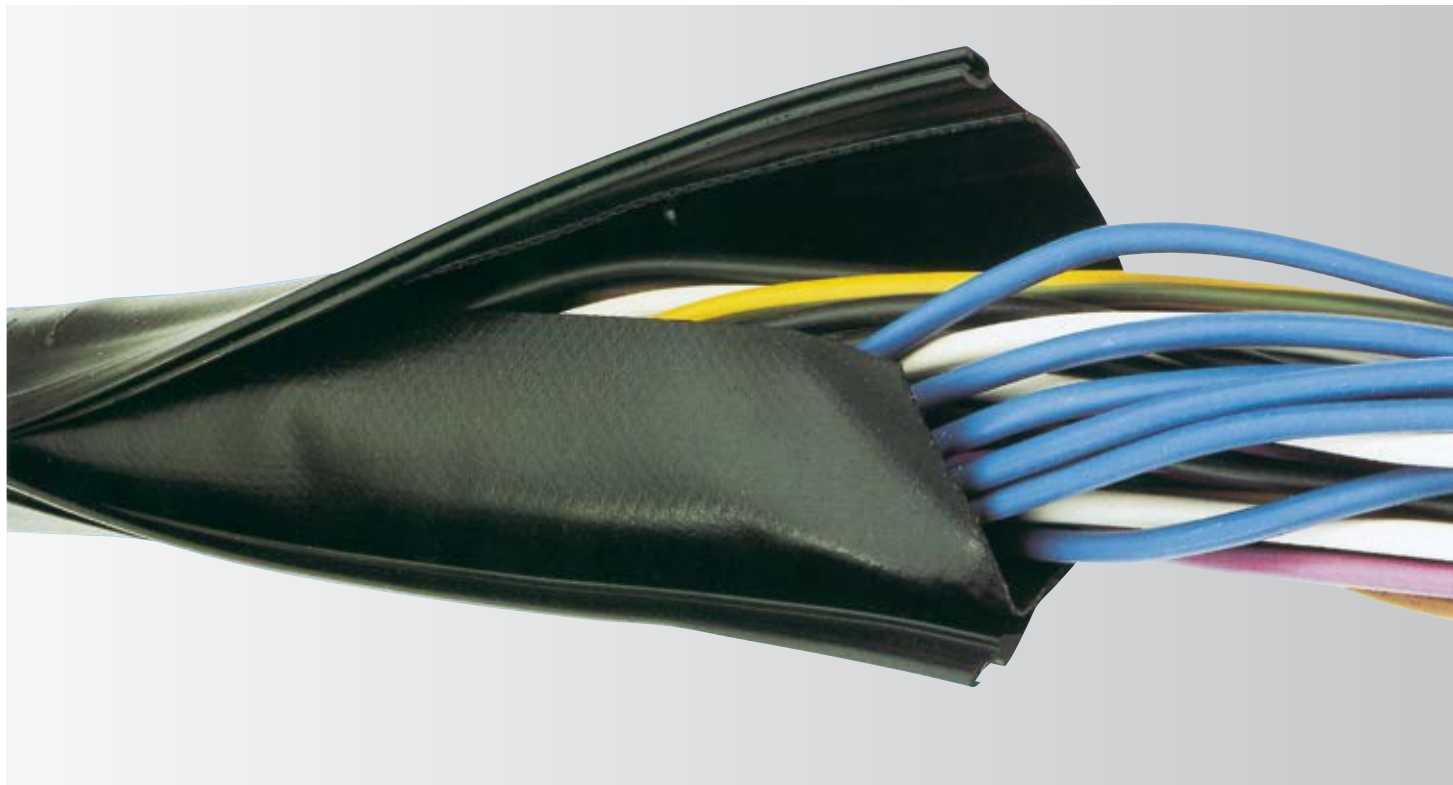

Die Baureihe BENYL besteht aus imprägniertem, strapazierfähigem Polyester-Gewebe und wird zum Schutz und Bündeln von Kabeln, Leitungen und Drähten bei aggressiven Umgebungsbedingungen eingesetzt.

Material: beidseitig vinyl-beschichtetes Polyester-Gewebe nach MIL-I-631 D, MIL-C-20696, Type I – II – III.

Einsatztemperaturbereich: -20°C bis +85°C.

Das Material ist schwer brennbar und beständig gegen die meisten Säuren, Öle und Laugen.

Wandstärke: 0,6 mm.

The BENYL range consists of impregnated, heavy-duty polyester fabric and is used to protect and bundle cables, cable harnesses and wires in corrosive atmospheres.

Material: Polyester fabric vinyl coated on both sides, to MIL-I-631 D, MIL-C-20696, Type I – II – III.

Installation temperature range: -20°C up to +85°C.

The material is slow to burn and repels most acids, oils and alkaline solutions.

Thickness: 0.6 mm.

HF-Abschirmungen

HF Screening

Ummantelung Baureihe Bonal ANB

Range of Bonal Sheathing ANB

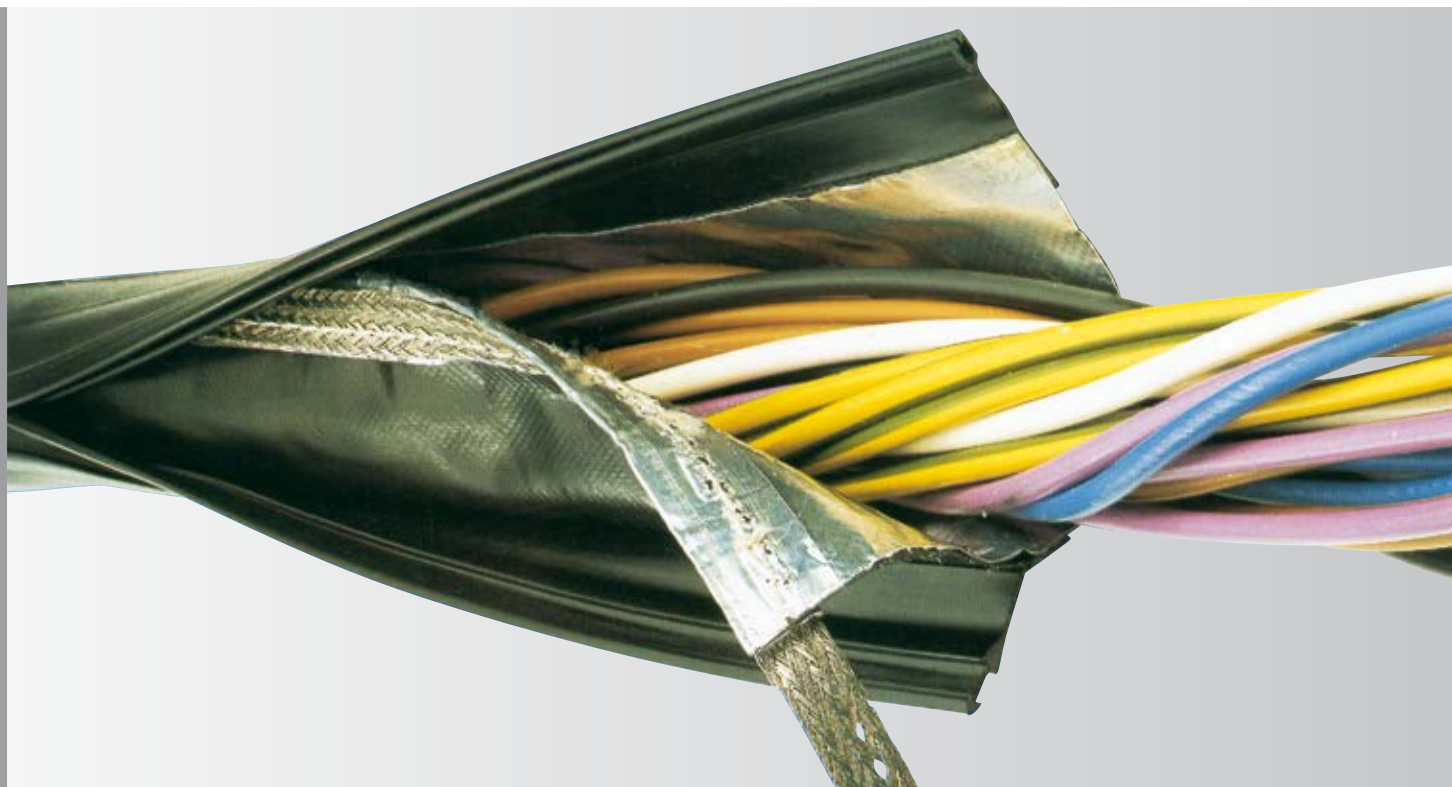

Die Baureihe Bonal besteht aus imprägniertem, strapazierfähigem Polyester-Gewebe mit aufgewalzter Aluminiumfolie und eignet sich sehr gut zur HF-Abschirmung im MHz-Bereich.

The Bonal range consists of impregnated, heavy-duty polyester fabric with rolled-on aluminium foil and is ideal for HF-screening in the MHz-field.

Eine an der Innenüberlappung durchkontaktierte, verzinnte Cu-Erdungslitze sorgt für eine niederohmige Masseverbindung in Löt- oder Crimptechnik.

A tin-plated copper earth wire with continuous connection on the internal overlap ensures low-resistance chassis connection for soldered or crimped systems.

Nach dem Verschließen beträgt die Bedeckung der Abschirmung wegen der Innenüberlappung über 360°.

After closing, coverage of the screening is over 360° owing to the internal overlap.

Abschirmcharakteristik:
Shielding performance:

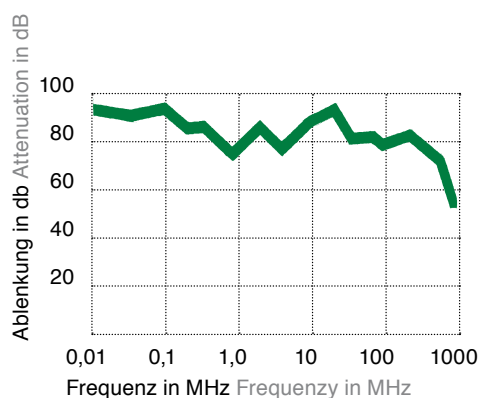

Ummantelung Baureihe B2X und B4X geschirmt 2KB/2KG, 4KB/4KG

Range of B2X and B4X Screened Sheathing 2KB/2KG, 4KB/4KG



Die Baureihen B2X und B4X verfügen über das gleiche Trägermaterial; wahlweise aus geschmeidigem PVC (BEKUM) oder aus zerreifestem, imprägniertem Polyester-Gewebe (Benyl). Zur HF-Abschirmung dient ein engmaschiges, zweilagiges (B2X) oder ein vierlagiges (B4X) Cu-Feindrhtgestrick.

Eine an der Innenüberlappung durchkontaktierte verzinnnte Cu-Erdungslitze sorgt für eine niederohmige Masseverbindung in der Löt- oder Crimptechnik.

Nach dem Verschließen beträgt die Bedeckung der Abschirmung wegen der Innenüberlappung über 360°.

Abschirmcharakteristik:
Shielding performance:

Ranges B2X and B4X have the same base material, either supple PVC (BEKUM) or non-tearing impregnated polyester fabric (Benyl). For HF screening a closely mesh, 2-ply (B2X) or a 4-ply (B4X) copper fine wire is used.

A tin-plated copper earth wire with continuous connection on the internal overlap ensures low-resistance chassis connection for soldered or crimped systems.

After closing, coverage of the screening is over 360° owing to the internal overlap.

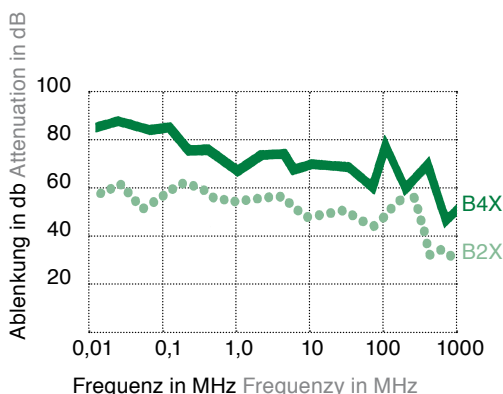

Gebrauchsanweisung Z-Zange zum Verschließen der REIKU®-System-Ummantlung mit Z-Verschluss

Instructions Z-plier for closing REIKU® System Sheathing with Z-clip



1. Z-Zange mit der rechten Hand führen.
Hold the Z-plier in the right hand.



2. Ummantlung um das Kabel legen, dabei ist die Überlappung auf der linken Seite.
Wrap the sleeve around the cable and see that the flap is on the left side.

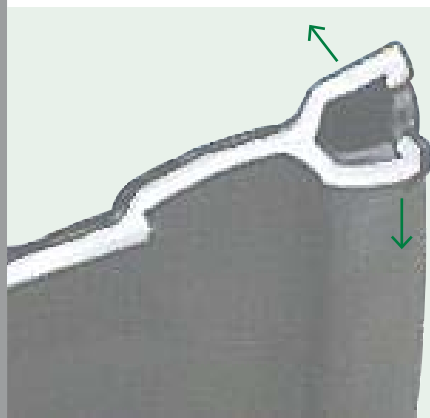

3. U-Profil aufweiten.
Pull apart the U-profile.



4. Z-Zange locker halten und ca. 20 mm über U-Profil führen.
Hold the Z-plier loosely and begin 20 mm from head of U-profile.



5. Pfeilseite zwischen den Zangenbacken, in Pfeilrichtung (s. auch Z-Zange), in das U-Profil einführen.
Feed the arrow-profile between the plier's jaws (observe also the Z-plier) into the U-profile.



6. Ummantlung am Verschluss festhalten und weiter verschließen.
Grasp the sleeve on the closure and zip on.

- A** Pfeilprofil Arrow-profile
- B** Überlappung Flap
- C** Innenseite Inner surface
- D** U-Profil U-profile

GL-Hitzeschutzmaterial

GL Heat Protection Material



Sicherheit ohne Risiko

Safety without risk

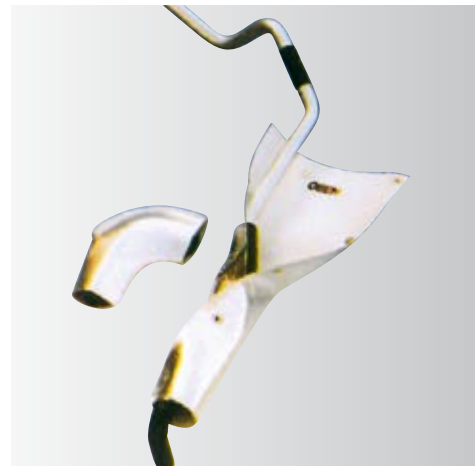

Wärme- und hitzeempfindliche Leitungen und Bauteile müssen zuverlässig vor Hitze geschützt werden, um die uneingeschränkte Funktion der Maschinen, Anlagen, Bauteile und Geräte zu erhalten bzw. zu ermöglichen.

Die GL-Hitzeschutzmaterialien von REIKU werden in 3 Baureihen angeboten. Temperaturverträglichkeit des Trägermaterials bei reiner Strahlungswärme:

- Baureihe GLASO: bis + 350°C
- Baureihe GLASIL: bis + 650°C
- Baureihe KEVLAR®: bis + 800°C

Die tatsächliche Temperatur der Strahlungsquelle kann mehr als 1000°C betragen.

Unser Hitzeschutzprogramm ist den vielseitigen Einsatzmöglichkeiten angepaßt.

Die GLASO-, GLASIL- und KEVLAR®-Baureihen werden in verschiedenen Formen und Abmessungen geliefert:

- als Gewebe
- als Streifen
- als Schläuche, endlos oder nach Ihren Wünschen abgelängt,
- als beliebiges Formstück in verschiedenen Geometrien.

Das Nahtmaterial besteht aus rostfreiem REIKU-Spezialfaden.

Pipework and components which are sensitive to heat and very high temperatures must be reliably protected from radiated heat in order to ensure that the machinery, plant, components, equipment etc. function properly.

The GL heat protection materials made by REIKU are available in 3 different versions. Withstanding temperature of basic fabric from radiated heat till:

- GLASO Range: up to + 350°C
- GLASIL Range: up to + 650°C
- KEVLAR® Range: up to + 800°C

The source of radiated heat can be more than 1000°C.

Our heat protection product range matches a great variety of applications.

The GLASO, GLASIL and KEVLAR® ranges can be supplied in different forms and sizes:

- as fabric
- as strips
- as tubes
- in different shapes according to your specifications.

We use REIKU special yarn for sewing.

Vielseitig in der Anwendung,
robust und widerstandsfähig im Einsatz

Versatile, tough and resistant to match the application

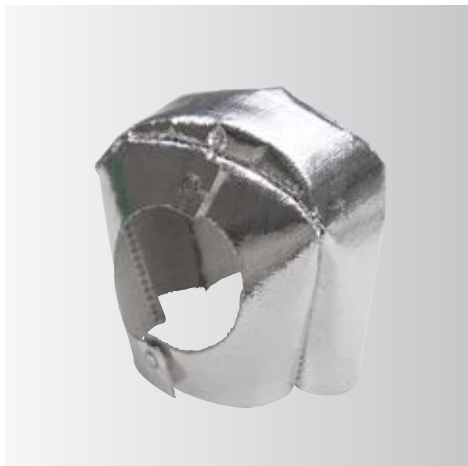

Mit unserem **G-Verschluss** (Klettverschluss) aus Polyamid mit Überlappung bieten wir Ihnen die Möglichkeit, die GL-Hitzeschutzmaterialien von REIKU nachträglich zu montieren. Der G-Verschluss ist schwerentflammbar ausgerüstet und sollte nach der Montage zu der von der Strahlungsquelle abgeneigten Seite zeigen.

Nachträgliche Montage ist mittels **D-Verschluss** (Druckknopfverschluss) aus rostfreiem Edelstahl bei GLASO-Hitzeschutz möglich.

Die große Vielseitigkeit im Einsatz unserer GL-Hitzeschutzmaterialien kann hier selbstverständlich nicht vollständig dargestellt werden.

Wir geben nur Beispiele für den erfolgreichen, problemlosen Einsatz unserer Produkte:

- in der Fahrzeugindustrie
- in Glaswerken
- in Hüttenwerken
- in Stahlwerken
- in Reaktoren
- in der Luft- und Raumfahrt
- in der Petrochemie
- in Forschungsinstituten
- in der kunststoff verarbeitenden Industrie
- zum Bauteilschutz in der Nähe von Härteöfen (Härtereien)
- in Werkstätten
- als Hitzeschutzvorhänge.

With our **G-Closure** (velcro tape of polyamide) we offer you the possibility of fitting REIKU GL heat resistant materials as and when you require. Although the G-Closure is practically non-flammable, in application it should face away from the source of heat.

Assembly as and when you require is also possible with **D-Closure** (press studs of stainless steel) however, only on GLASO.

Of course, it is absolutely impossible to put across the great versatility of our GL heat protection materials here.

We should therefore like to just give examples of the successful, problem-free application of our products:

- in the automotive industry
- in glass works
- in smelting works
- in steel plants
- in reactors
- in aerospace
- in the petrochemical industry
- in research institutions
- in plastic manufacturing industry
- in areas around hardening furnace
- in workshops
- as protection screens.



Baureihe GLASO bis + 350°C

GLASO range up to + 350°C

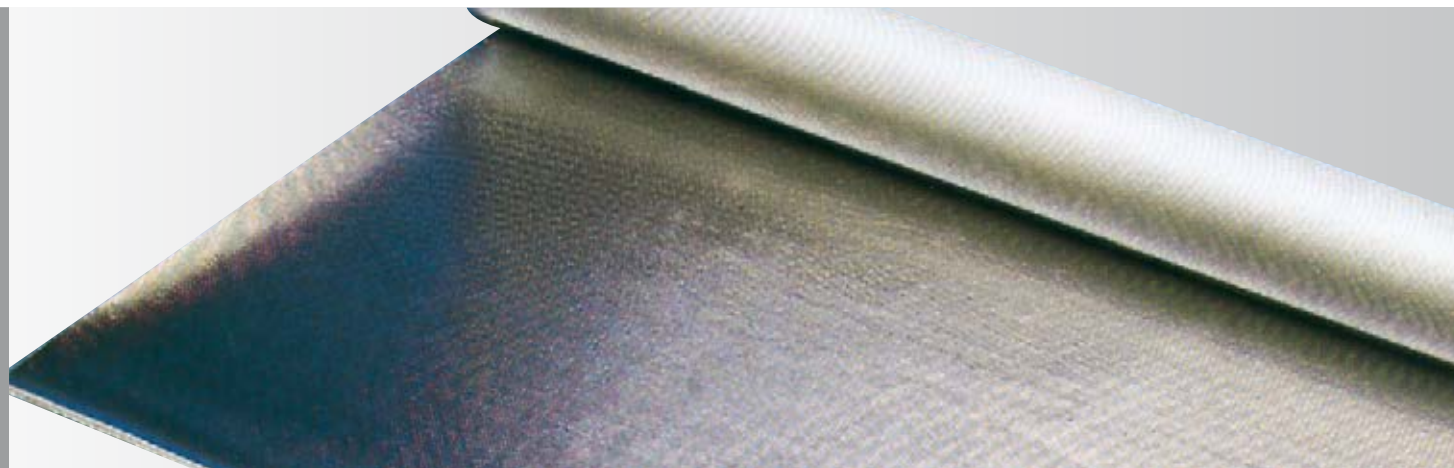

GLASO.A besteht aus stabilem aber elastischem Glasgewebe. Die Außenseite ist aluminium-beschichtet und reflektiert die Strahlungshitze bis 90%. GLASO.A ist beständig gegen Öle und Kraftstoffe.

Die Innenseite unseres GLASO.A-Gewebes ist versiegelt, damit keine Wasseraufnahme möglich ist.

Temperaturbereich: bis + 350°C (Strahlungswärme)

Technische Daten, bezogen auf das Trägergewebe:

Dichte: 2,55 g/cm³
 Reißfestigkeit: 5000 N/50 mm
 Schmelztemperatur: ~ 850°C
 Brandverhalten: nicht entflammbar

Ihr Handhabungsvorteil:

- GLASO.A wird angeboten:
- als großflächiges Gewebe in 2 Wandstärken
 - als Streifen in 6 verschiedenen Breiten
 - in einer Länge von 50 m
 - als Schläuche in 21 verschiedenen Durchmessern bis ø 300 mm
 - Verschluss: Klett und/oder Druckknöpfe
 - auf Anfrage in anderen Breiten und Durchmessern

Das Gewebe kann mit einer Schere geschnitten werden.

GLASO.A is made of tough but elastic glass fabric. The extremely homogeneous layer of aluminium lamination on the outer surface reflects up to 90 % of radiated heat. GLASO.A is resistant to oil and fuel.

The interior of our GLASO.A fabric is sealed so that it cannot absorb any water.

Temperature range: up to + 350°C (radiation temperature)

Technical data of basic fabric:

Density: 2.55 g/cm³
 Tensile strength: 5000 N/50 mm
 Melting temperature: approx. 850 °C
 Behaviour in fire: non-flammable

Your advantage in handling:

- GLASO.A is available:
- as fabric in 2 thicknesses
 - as strips in 6 different widths
 - as tubes in 21 standard diameters, max. dia. 300 mm
 - reel-length is 50 m
 - closure: with velcro and/or press studs
 - other sizes and shapes on enquiry

The fabric can be cut with a scissors.

Gewebe aus GLASO.A

GLASO.A fabric

Bestell-Nr. Article no.	Wandstärke in mm Thickness	Breite in mm Width	Gewicht kg/m ² Weight
GA08 F	0,8	1000	0,85
GA12 F	1,2	1250	1,2

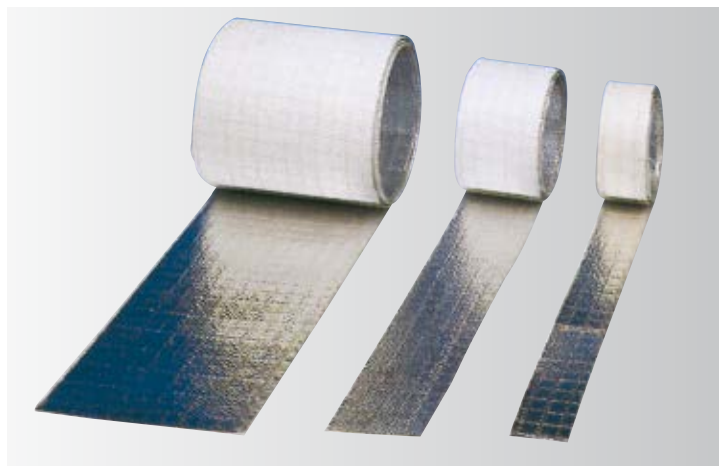

Streifen aus GLASO.A
GLASO.A strips

Breite Width	aus GA08 from GA08	aus GA12 from GA12
in mm	Bestell-Nr. Article no.	Bestell-Nr. Article no.
25	GA08 T 025	GA12 T 025
50	GA08 T 050	GA12 T 050
75	GA08 T 075	GA12 T 075
100	GA08 T 100	GA12 T 100
200	GA08 T 200	GA12 T 200
300	GA08 T 300	GA12 T 300

Andere Breiten, Längen und Nennweiten auf Anfrage!
Other widths, lengths and nominal sizes available on request.

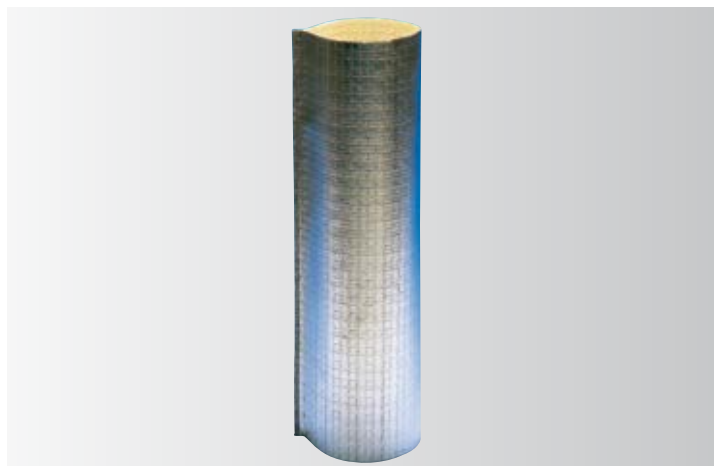

Schläuche aus GLASO.A
GLASO.A tubes

Nennweiten Nominal size	aus GA08 from GA08	aus GA12 from GA12
in mm	Bestell-Nr. Article no.	Bestell-Nr. Article no.
12	GA08 S 012	GA12 S 012
14	GA08 S 014	GA12 S 014
16	GA08 S 016	GA12 S 016
20	GA08 S 020	GA12 S 020
25	GA08 S 025	GA12 S 025
30	GA08 S 030	GA12 S 030
35	GA08 S 035	GA12 S 035
40	GA08 S 040	GA12 S 040
45	GA08 S 045	GA12 S 045
50	GA08 S 050	GA12 S 050
60	GA08 S 060	GA12 S 060
70	GA08 S 070	GA12 S 070
80	GA08 S 080	GA12 S 080
90	GA08 S 090	GA12 S 090
100	GA08 S 100	GA12 S 100
110	GA08 S 110	GA12 S 110
120	GA08 S 120	GA12 S 120
150	GA08 S 150	GA12 S 150
200	GA08 S 200	GA12 S 200
250	GA08 S 250	GA12 S 250
300	GA08 S 300	GA12 S 300

Baureihe GLASIL bis + 650°C

GLASIL range up to + 650°C

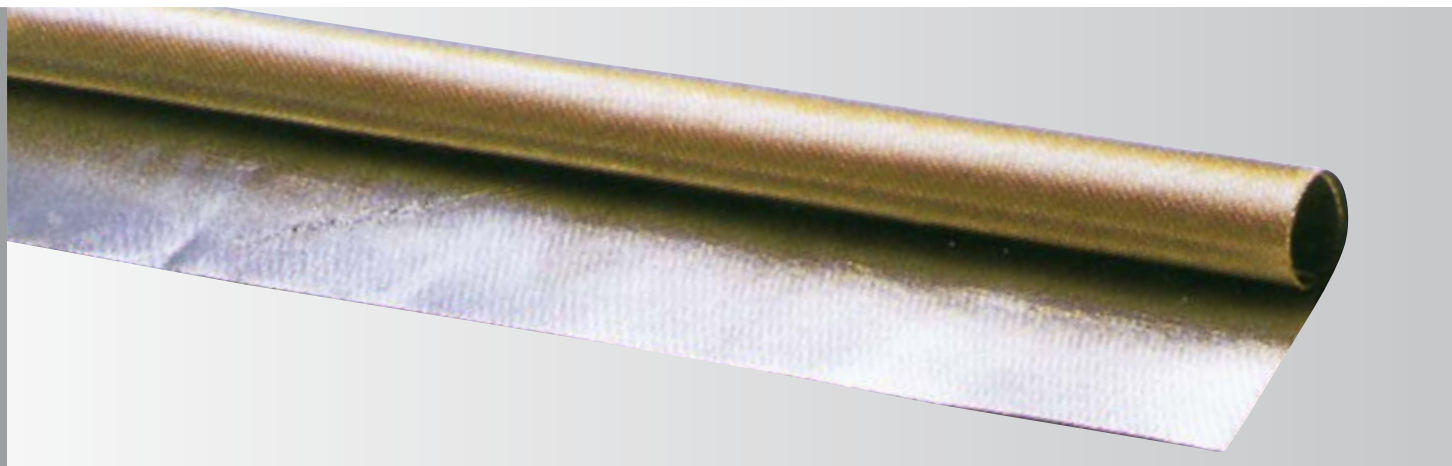

GLASIL.A besteht aus elastischem Silicium-Gewebe (amorphes SiO₂), einseitig aluminiumbeschichtet.

Kein Asbest!

Dieses Silicium-Gewebe ist beständig gegen Öle, Säuren, usw. und eignet sich daher nahezu unbegrenzt zum industriellen Einsatz.

Temperaturbereich: bis + 650°C (Strahlungswärme)

Techn. Daten Trägergewebe:

Reißfestigkeit: 700 N/50 mm
Schmelztemperatur: ~1700 °C
Brandverhalten: nicht entflammbar

Ihr Handhabungsvorteil:

- GLASIL.A wird angeboten:
- als Gewebe in 2 Wandstärken
 - als Streifen in 6 Breiten in einer Länge von 50 m
 - als Schläuche in 21 Durchmessern bis ø 280 mm, mit einer Länge von 50 m
 - Verschluss: Klett
 - Auf Anfrage in anderen Breiten und Durchmessern

Das Gewebe ist mit Schere schneidbar.

GLASIL.A is made of elastic silicium fabric (amorphous SiO₂), one side of which is laminated with aluminium.

No asbestos!

This silicium fabric repels oil, acids, etc. and thus has virtually unlimited industrial applications.

Temperature range: up to + 650°C (radiation temperature)

Technical data of basic fabric:

Tensile strength: 700 N/50 mm
Melting temperature: approx. 1700° C
Behaviour during fire: non-flammable

Your advantage in handling:

- GLASIL.A is available:
- as fabric in 2 thicknesses
 - as strips in 6 different widths
 - as tubes in 21 standard diameters, max. dia. 280 mm
 - reel-length is 50 m
 - closure: velcro
 - other sizes and shapes on enquiry.

The fabric can be cut with a scissors.

Gewebe aus GLASIL.A

GLASIL.A fabric

Bestell-Nr. Article no.	Wandstärke in mm Thickness	Breite in mm Width	Gewicht kg/m ² Weight
GI10 F	1,0	910	0,70
GI18 F	1,3	910	1,14

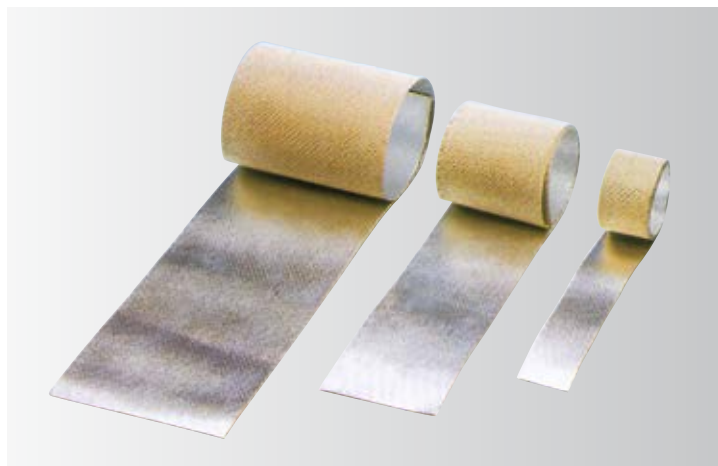

Streifen aus GLASIL.A
GLASIL.A strips

Breite Width	aus GI10 from GI10	aus GI18 from GI18
in mm	Bestell-Nr. Article no.	Bestell-Nr. Article no.
25	GI10 T 025	GI18 T 025
50	GI10 T 050	GI18 T 050
75	GI10 T 075	GI18 T 075
100	GI10 T 100	GI18 T 100
200	GI10 T 200	GI18 T 200
300	GI10 T 300	GI18 T 300

Andere Breiten, Längen und Nennweiten auf Anfrage!
Other widths, lengths and nominal sizes available on request.

Alle Maße in mm. Änderungen zur Weiterentwicklung behalten wir uns vor.
All dimensions in mm. We reserve the right to alter product specifications due to further development without prior notice.

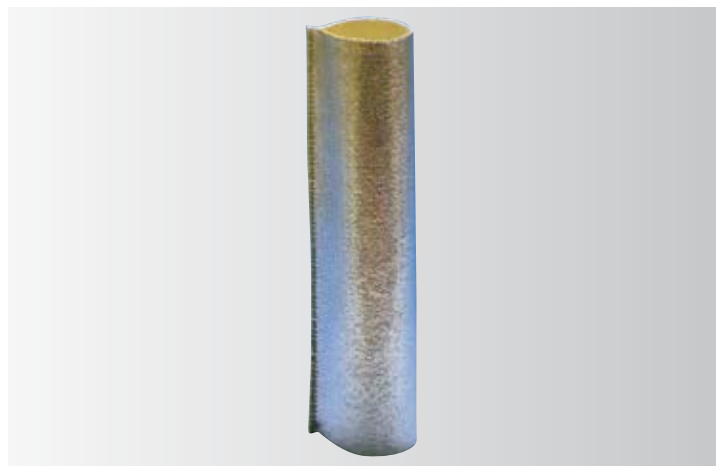

Schläuche aus GLASIL.A
GLASIL.A tubes

Nennweiten Nominal size	aus GI10 from GI10	aus GI18 from GI18
in mm	Bestell-Nr. Article no.	Bestell-Nr. Article no.
12	GI10 S 012	GI18 S 012
14	GI10 S 014	GI18 S 014
16	GI10 S 016	GI18 S 016
20	GI10 S 020	GI18 S 020
25	GI10 S 025	GI18 S 025
30	GI10 S 030	GI18 S 030
35	GI10 S 035	GI18 S 035
40	GI10 S 040	GI18 S 040
45	GI10 S 045	GI18 S 045
50	GI10 S 050	GI18 S 050
60	GI10 S 060	GI18 S 060
70	GI10 S 070	GI18 S 070
80	GI10 S 080	GI18 S 080
90	GI10 S 090	GI18 S 090
100	GI10 S 100	GI18 S 100
110	GI10 S 110	GI18 S 110
120	GI10 S 120	GI18 S 120
150	GI10 S 150	GI18 S 150
200	GI10 S 200	GI18 S 200
250	GI10 S 250	GI18 S 250
280	GI10 S 280	GI18 S 280

Baureihe KEVLAR®* bis + 800°C

KEVLAR®* range up to + 800°C

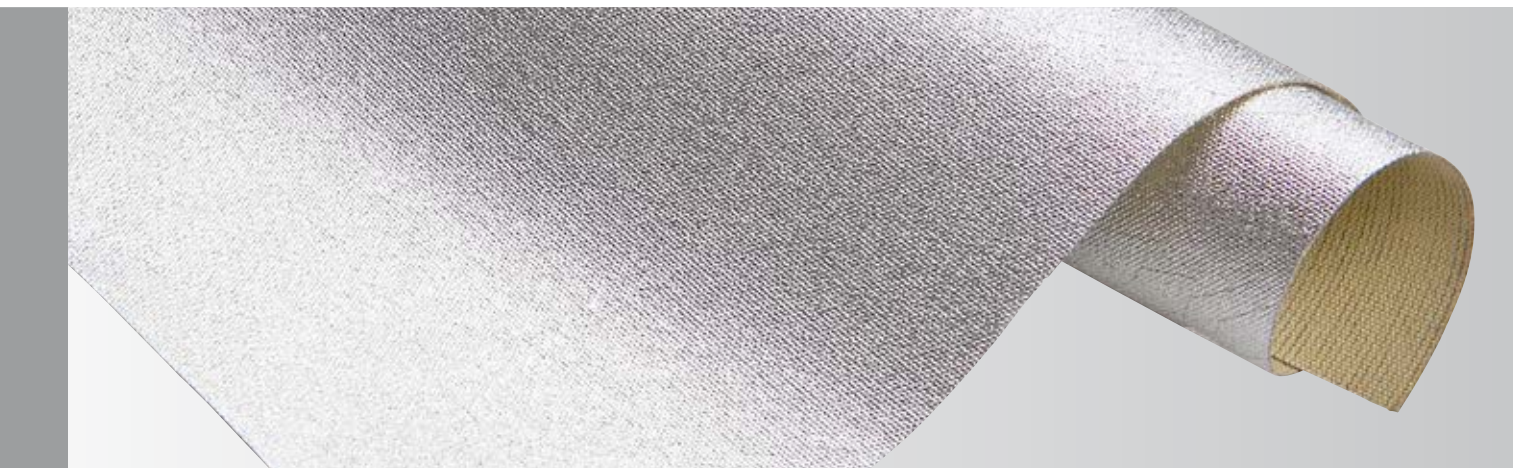

Das para-Aramid/KEVLAR®-Gewebe, ist einseitig mit einer geprägten Alu-Transferfolie hergestellt. Bis zu 95 % der Hitze- strahlung kann reflektiert werden.

Das Gewebe besitzt eine hohe Schnittfestigkeit und ist gut beständig gegen Öle, Fette, Säuren, Basen, Lösungsmittel bei niedrigen Konzentrationen sowie auf der Beschichtungsseite gut beständig gegen UV-Strahlung.

KEVLAR® ist nicht brennbar. Durch PU-Beschichtung ist das Material schwer entflammbar.

Temperatur Bereich: bis + 800°C (Strahlungswärme)

Technische Daten, bezogen auf das Trägergewebe:

Dichte: 1,44 bis 1,45 g/cm³
 Reißfestigkeit: 2500 N/50 mm
 Zersetzungstemperatur: > 400°C (Kontaktwärme)
 Brandverhalten: schwer entflammbar

Ihr Handhabungsvorteil:

- KEVLAR® wird angeboten:
- als großflächiges Gewebe
 - als Streifen in 6 verschiedenen Breiten
 - als Schläuche in 21 verschiedenen Durchmessern bis Ø 280 mm
 - in einer Länge von 50 m
 - Verschluss: Klett und/oder Druckknöpfe
 - Auf Anfrage in anderen Breiten und Durchmessern

Wegen der hohen Schnittfestigkeit ist der Zuschnitt mit einer speziellen Schere empfehlenswert.

Gewebe aus KEVLAR®*

KEVLAR®* fabric

Bestell-Nr. Article no.	Wandstärke in mm Thickness	Breite in mm Width	Gewicht kg/m ² Weight
KA04 F	0,35	950	0,20

*KEVLAR ist eine eingetragene Marke der Fa. DuPont de Nemours.
 *KEVLAR is a registered trade mark of DuPont de Nemours.

The fabric is made of a para-Aramide/KEVLAR® weave and one-side coated with a embossed transfer aluminium foil. The heat reflection grade is up to 95 %.

The fabric has a high grade cutting characteristic. KEVLAR® has a good resistance to oils, fats, acids, bases, solvents at low concentrations. The reflective coated side has a good UV resistance.

KEVLAR® is not inflammable (combustible). Because of PU coating the material is classified as hardly combustible.

Temperature range : up to + 800°C (radiation temperature)

Technical data of basic fabric:

Density: 1.44 to 1.45 g/cm³
 Tensile strength: 2500 N/50 mm
 Disintegration temperature: > 400°C (contact temperature)
 Behaviour in fire: hardly combustible

Your advantage in handling:

- KEVLAR® is available:
- as fabric
 - as strips in 6 different widths
 - as tubes in 21 standard diameters, max. dia. 280 mm
 - reel-length is 50 m
 - closure: with velcro and/or press studs
 - other sizes and shapes on enquiry

Because of the high grade cutting characteristic it is recommended to cut the weave with a special scissors.



Streifen aus KEVLAR®*

KEVLAR®* strips

Breite Width	aus KA04 from KA04
in mm	Bestell-Nr. Article no.
25	KA04 T 025
50	KA04 T 050
75	KA04 T 075
100	KA04 T 100
200	KA04 T 200
300	KA04 T 300

Andere Breiten, Längen und Nennweiten auf Anfrage!
Other widths, lengths and nominal sizes available on request.

Schläuche aus KEVLAR®*

KEVLAR®* tubes

Nennweiten Nominal size	aus KA04 from KA04
in mm	Bestell-Nr. Article no.
12	KA04 S 012
14	KA04 S 014
16	KA04 S 016
20	KA04 S 020
25	KA04 S 025
30	KA04 S 030
35	KA04 S 035
40	KA04 S 040
45	KA04 S 045
50	KA04 S 050
60	KA04 S 060
70	KA04 S 070
80	KA04 S 080
90	KA04 S 090
100	KA04 S 100
110	KA04 S 110
120	KA04 S 120
150	KA04 S 150
200	KA04 S 200
250	KA04 S 250
280	KA04 S 280

*KEVLAR ist eine eingetragene Marke der Fa. DuPont de Nemours.
*KEVLAR is a registered trade mark of DuPont de Nemours.

REIKU[®]-Feingeflechtschläuche

REIKU[®] Fine Braided Tubings

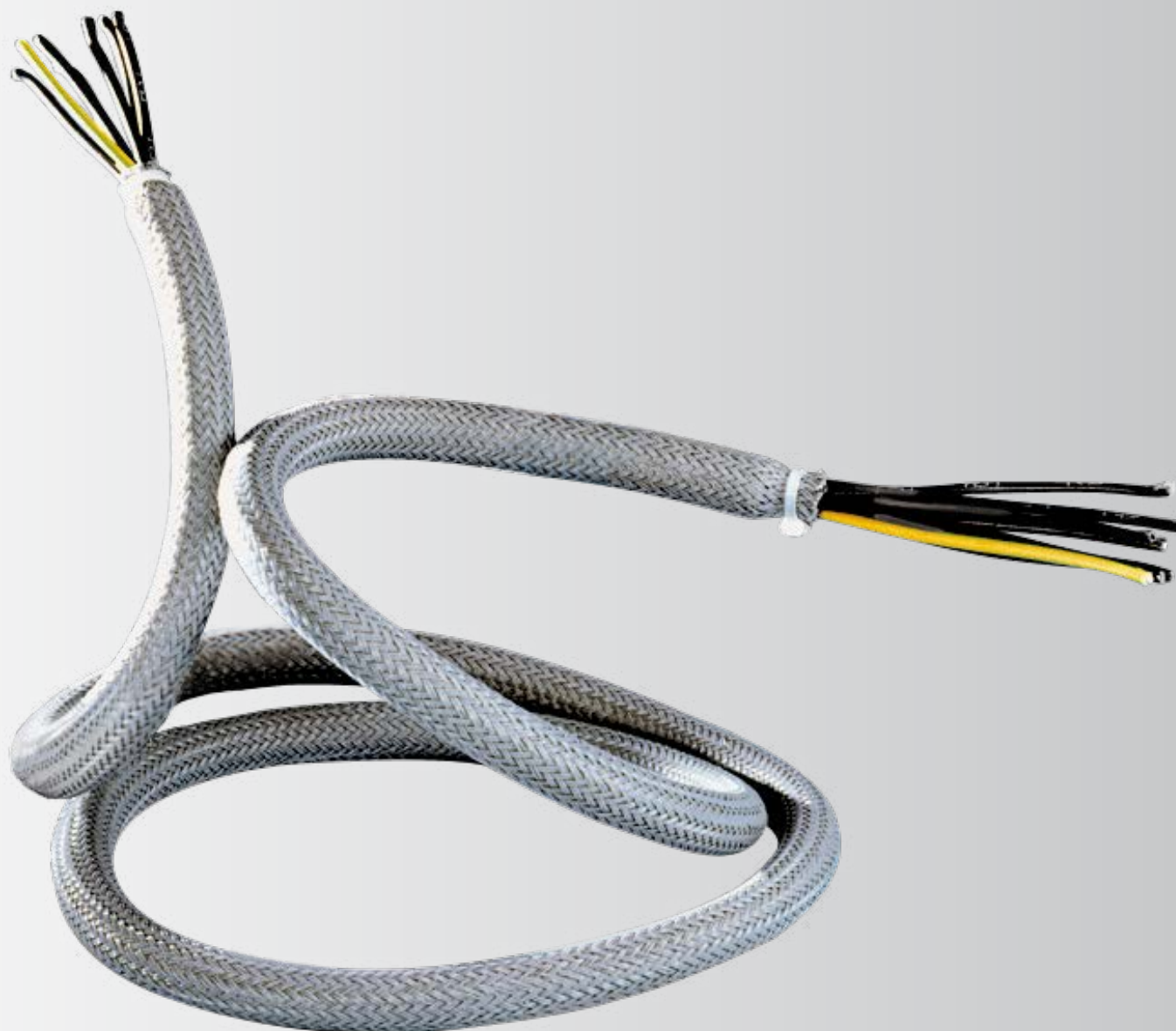

REIKU®-Feingflechtschläuche

Teile-Nummernschlüssel

REIKU® Fine Braided Tubings

Part numbers code references

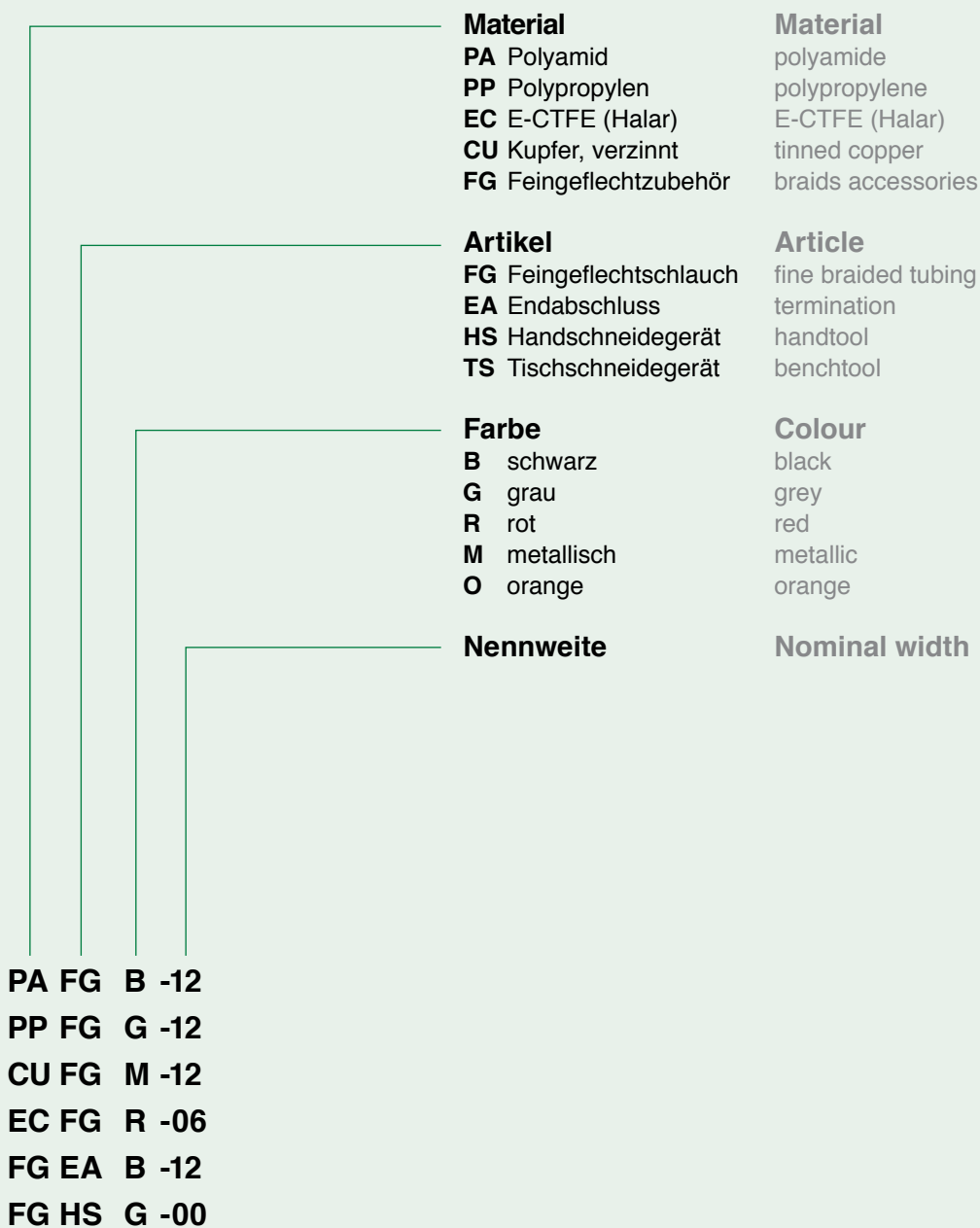

Beispiele Examples

REIKU®-Feingeflechtschläuche

REIKU® Fine Braided Tubings



Zum Schutz und Bündeln von elektrischen Leitungen, die flexibel sind und bleiben sollen.

REIKU bietet diesen Leitungsschutz in den Nennweiten 4-60 mm an. Bei Zugbeanspruchung wirken diese Geflechte auch zugentlastend auf die innenliegenden Leitungen. Durch verschiedene Farben eignen sich die aus Polyamid hergestellten Feingeflechtschläuche auch zum Kennzeichnen sicherheitsrelevanter Verdrahtungen.

- sehr guter Abriebschutz
- leicht zu bearbeitendes Schlauchende
- breiter Temperaturbereich, wichtig z. B. bei Kabelbaumfertigung.

Die Geflechtschläuche aus Polyamid enthalten keine polychlorierten Bi-Phenole (PCP) und sind:

- halogenfrei
- asbestfrei
- cadmiumfrei
- formaldehydfrei

Durch die Flechtbauart können die Schläuche bis zum 2-fachen Durchmesser aufgestaucht bzw. aufgedehnt werden. Diese Eigenschaft ermöglicht das Schützen und Bündeln auch sehr langer Verbindungsleitungen. Man kann das Aufziehen erleichtern, wenn das Geflecht vor Verarbeitung auf links gezogen wird.

Sämtliche Durchmesserangaben sind nur Anhaltspunkte für einen breiten Anwendungsbereich.

Die Oberflächenbedeckung, ein wichtiges Qualitätsmerkmal, beträgt über 85 %.

HF-Abschirmung mit Baureihe CU FG aus Kupfergeflecht ist möglich.

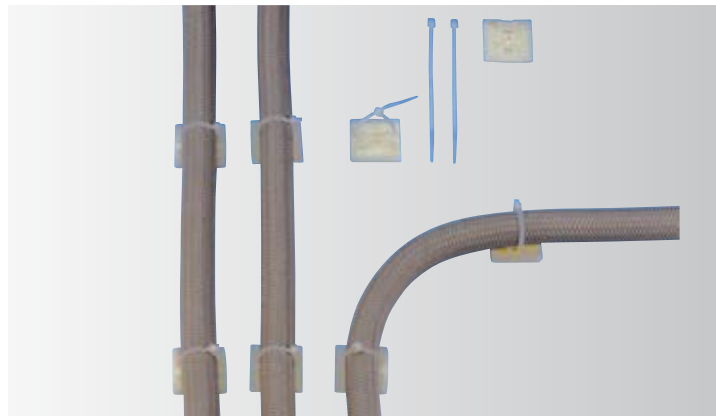

For protecting and bundling of electrical cables, retaining its flexibility.

REIKU offers this sort of cable protection in nominal width of 4 to 60mm. By pulling the braided tubing, the cables in the tubing are strained. The various colours of polyamide braided tubings are also suitable for safety relevant markings of cables.

- very good abrasion resistance
- easy to terminate the end of the tubes
- wide temperature range, important for example, in cable harness work.

The polyamide braided tubings are

- polychloride Bi-Phenole (PCP) free
- halogene-free
- asbestos-free
- cadmium-free
- formaldehyd-free

Due to the braided structure, the tubing can be expanded to twice its diameter. This characteristic offers protection and bundling also of very long cable connections. To enable easier encasing of the cables, turn the beginning of the braided tubing inside out.

All the stated diameters are only indication points for a vast application range.

The surface coverage is over 85% which is an important quality attribute.

HF-screening with type CU FG braided copper is possible.



Die Typen PA FG und EC FG sind beständig gegen:

- Rohöle und Hydrauliköl auf Mineralölbasis
- Turbinenkraftstoff für Luftfahrzeuge
- Ottokraftstoff für Fahrzeuge
- Schmierstoff für Luftfahrzeuge
- Enteisungs- und Entfrostsungsflüssigkeit
- Feuerlöschmittel
- Reinigungsmittel, Trichlorethan, Methylethylketon
- Lösungsmittel allgemein

Diese Eigenschaften nutzen folgende Industriezweige:

- Geräte- und Steuerungsbau
- Medizin- und Labortechnik
- Fahrzeugindustrie, Luft- und Raumfahrtindustrie
- Computerindustrie und Kabelkonfektionsspezialisten
- Roboter- und Maschinenbau
- Bürogeräte · Nachrichtentechnik · THW-Technik

Die Konfektion der REIKU-Feingeflechtschläuche aus Polyamid kann mit elektrothermischen Schneidgeräten optimal unterstützt werden. Ein Ausfransen der Enden wird durch Verschweißen der Monofilenden während des Ablängvorgangs verhindert. Als Behelf kann unter Umständen auch ein normaler LötKolben dienen. Das Schneiden mit Schere oder Messer ist möglich, wird aber wegen Ausfransens der Enden nicht empfohlen. REIKU bietet deshalb für das Ablängen der Feingeflechtschläuche zwei geeignete Geräte an:

Das **Handgerät FG HSG-0** ist in 6-8 Sekunden für kurzzeitigen Gebrauch bis 20 Minuten betriebsbereit.

Das **Tischgerät FG TSG-00**, für den Dauerbetrieb geeignet, ist in 15 Sec. nach dem Einschalten startklar. Das feststehende Schneidband erlaubt einen Arbeitsbereich von 30 mm und reicht damit für alle Polyamid-Feingeflechtschläuche aus.

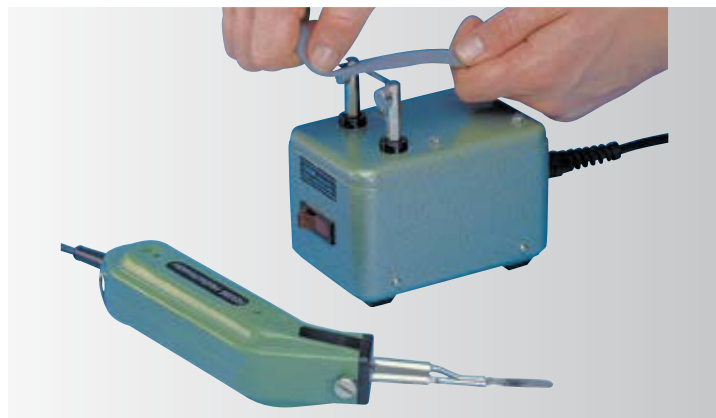

Types PA FG and EC FG are resistant to:

- crude oils and hydraulic oil from basic mineral oil
- turbine fuel for aircrafts
- fuels for vehicles
- lubrication oils for aircrafts
- defrosting liquids
- fire extinguishing agent
- detergent, trichlorethane, methylethylketone
- general solvent

Can be used in the following industry branches:

- apparatus and electric controlling devices
- medicine- and laboratory-technique
- vehicle industry, air- and space-industry
- computer industry and cable assembly specialist
- robot- and machine-building
- office equipments · telecommunications · technical rescue work

The assembly of REIKU polyamide fine braided tubings can be finished off with an electric heat cutting tool. During cutting, the monofilament ends are welded together which prevent fraying. A soldering iron can be used as an additional help under circumstances. Cutting with a scissors or a knife is possible but not recommended because the ends will fray. REIKU offers therefore for cuts of fine braided tubings 2 suitable equipments:

The **handtool FG HSG-0** is heated up in 6-8 seconds and lasts for about 20 minutes for short duration usage.

The **benchtool FG TSG-00** is heated up in 15 seconds, suitable for continuous operation. The stationary cutting string has a 30 mm working range and that is enough to cover all sizes of braided tubings.

Übersicht Summary

Baureihe Type	Material Material	Dichte g/cm ³ Density g/cm ³	Fadenart Type of Strand	Temperaturbereich Temperature Range	Schmelzpunkt Melting Point
PA FG	Polyamid PA 6.6 polyamide PA 6.6	1,14	Monofil monofilament	-40°C bis/to +160°C	+245°C
EC FG	E-CTFE (Halar)	1,69	Monofil monofilament	-75°C bis/to +150°C	+245°C
PP FG	Polypropylen PP polypropylene PP	0,91	Monofil monofilament	-30°C bis/to +105°C	+160°C
CU FG	Kupfer verzinkt tinned copper	8,90	Cu-Draht Cu-wire	-75°C bis/to +450°C	+1083°C

Lieferung erfolgt als Rollenware ohne Kern zur platzsparenden Lagerung.
Mindestabnahmemengen bei Sonderfarben auf Anfrage.

Delivery in running-meter without drum for space saving.
Minimum order quantity for special colours on request.



Brennverhalten Burning Behaviour	Anwendungen Applications	Farben (Farbcode) Colours (Code)	Bemerkungen Remarks
selbstverlöschend halogenfrei self-extinguishing halogene-free	umweltfreundlich Luftfahrt, Fahrzeuge environmental friendly; aviation, vehicles	grau (G) schwarz (B) grey (G) black (B)	andere Farben auf Anfrage other colours on request
nicht brennbar, nicht tropfend (nach UL94 V-0) halogenfrei not inflammable, does not drip (according to UL94 V-0) halogene-free	besonders chemikalienbeständig; Luftfahrt excellent chemical resistance; aviation	rot (R) (mit schwarzem Kennfaden) red (R) (marked with black thread)	Bei großen Abnah- men fertigen wir auch in weiß und schwarz For large quantity we can produce also in white and black
selbstverlöschend halogenfrei self-extinguishing halogene-free	sehr wirtschaftlich, allgemeine Anwendung very economical; general application	grau (G) grey (G)	Bei großen Abnah- men fertigen wir auch in schwarz For large quantity we can produce also in black
nicht brennbar not inflammable	Abschirmung bis 60 dB screening till 60 dB	metallisch (M) metallic (M)	

Monofildurchmesser: 0,27 ± 0,03 mm
 Monofilament diameter 0.27 ± 0.03 mm

Farbcode: siehe Teile-Nummernschlüssel auf Seite 23
 colour code: refer to page 23



Baureihe PA FG und EC FG

PA FG and EC FG range

Baureihe PA FG aus Polyamid, PA 6.6

Type PA FG polyamide, PA 6.6

Bestell-Nr. Article no.	Nennweite Nominal width Ø mm	Einsatzbereich Application range min. Ø mm	max. Ø mm	Anzahl Fäden Number of strands	Gewicht Weight kg/100 m	(VE) m (PU) m
PA FG*-04	4	3	6	48	0,37	100
PA FG*-06	6	5	8	72	0,57	100
PA FG*-08	8	7	11	96	0,76	100
PA FG*-10	10	7	15	120	0,93	100
PA FG*-12	12	8	18	160	1,23	100
PA FG*-16	16	15	21	192	1,46	100
PA FG*-20	20	18	30	252	1,90	100
PA FG*-25	25	24	36	288	2,17	100
PA FG*-30	30	32	47	384	2,87	50
PA FG*-40	40	32	58	480	3,69	50
PA FG*-50	50	32	68	600	4,55	50
PA FG*-60	60	32	85	720	5,52	50

Baureihe EC FG aus E CTFE

Type EC FG of E CTFE

Bestell-Nr. Article no.	Nennweite Nominal width Ø mm	Einsatzbereich Application range min. Ø mm	max. Ø mm	Anzahl Fäden Number of strands	Gewicht Weight kg/100 m	(VE) m (PU) m
EC FG*-06	6	5	8	72	–	100
EC FG*-12	12	8	18	160	2,08	100
EC FG*-20	20	18	30	252	3,20	100
EC FG*-30	30	32	47	384	5,13	50
EC FG*-40	40	32	58	480	5,79	50

* Bei Bestellung bitte hier Farbcode (Seite 23) angeben. When ordering, please state here the colour code (page 23).

Baureihe PP FG und CU FG

PP FG and CU FG range

Baureihe PP FG aus Polypropylen, PP

Type PP FG polypropylene, PP

Bestell-Nr. Article no.	Nennweite Nominal width Ø mm	Einsatzbereich Application range		Anzahl Fäden Number of strands	Gewicht Weight kg/100 m	(VE) m (PU) m
		min. Ø mm	max. Ø mm			
PP FG G-04	4	3	6	48	0,30	100
PP FG G-06	6	5	8	72	0,45	100
PP FG G-08	8	7	11	96	0,57	100
PP FG G-10	10	7	15	120	0,74	100
PP FG G-12	12	8	18	160	0,93	100
PP FG G-16	16	15	21	192	1,13	100
PP FG G-20	20	18	30	252	1,58	100
PP FG G-25	25	24	36	288	1,81	100
PP FG G-30	30	32	47	384	2,39	50
PP FG G-40	40	32	58	480	2,90	50
PP FG G-50	50	32	68	600	3,74	50
PP FG G-60	60	32	85	720	4,09	50

Baureihe CU FG HF Abschirmung, Kupferdraht, verzinkt

Type CU FG HF-screening of tinned copper

Bestell-Nr. Article no.	Nennweite Nominal width Ø mm	Einsatzbereich Application range		Draht Wire Ø mm	Anzahl Drähte Number of wires	Gewicht Weight kg/100 m	(VE) m (PU) m
		min. Ø mm	max. Ø mm				
CU FG M-02	2	1	4	0,1	64	0,50	50
CU FG M-04	4	3	10	0,1	168	1,32	50
CU FG M-08	8	6	14	0,1	396	3,11	50
CU FG M-12	12	12	29	0,2	396	12,40	50
CU FG M-20	20	20	48	0,25	396	19,40	50
CU FG M-40	40	25	60	0,30	336	23,80	50

REIKU® Haltesystem FG EA...

REIKU® Support System FG EA...

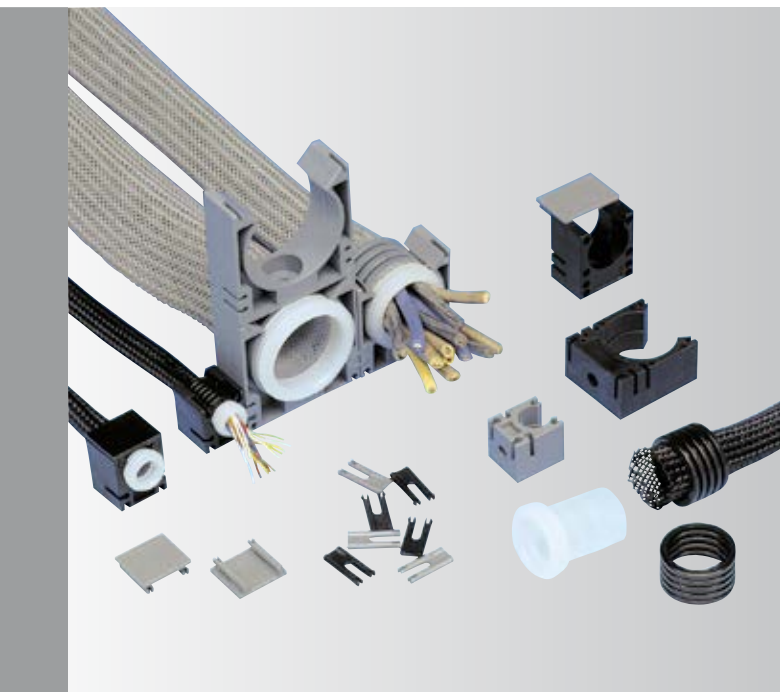

Das REIKU-Haltesystem FG EA ... bietet durch seine **Stapel- und Anreihfähigkeit** vielfältige Variations- und Anwendungsmöglichkeiten. Die Montage wird unproblematisch, da die Endabschlüsse des Feingeflechtschlauches jederzeit **ohne Werkzeug** von den Haltern gelöst werden können, ohne dazu den Endabschluss zu öffnen. So wird ein Ausfransen der Feingeflechtschläuche vermieden. Damit ist die Möglichkeit der Vorkonfektionierung von Leitungen gegeben und anschließendes Montieren, z. B. in Schaltschränken, wird perfektioniert. Bei Bestellung erhalten Sie das komplette Halteset. Die Verbindungsstege für das Stapeln oder Anreihen der Halter bitte separat bestellen.

The REIKU support system FG EA ... offers many variations and applications possibilities due to its **stackable and joinable structure**. Assembly is simple as **no tool** is required to release the end terminal of tubing from the system support and there is no need to separate the end terminal piece from the tubing. So fraying of the tubing is avoided. This is a perfect way to pre-assembly cables for later installation, e.g. in switch-cupboard. The complete set of order does not include the connecting piece, and if needed, to be ordered separately.

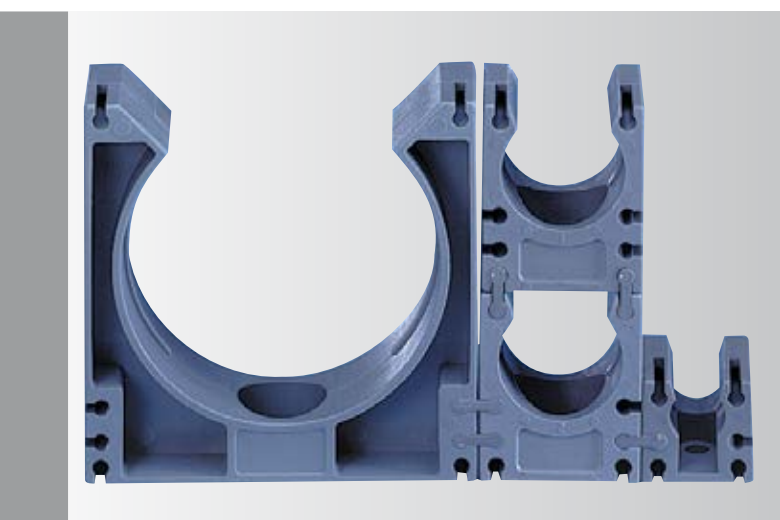

REIKU Haltesystem REIKU support system

Bestell-Nr. schwarz Article no. black	Bestell-Nr. grau Article no. grey	passend zu Nennweite Fits to nominal width	VE (St.) (PU) pcs.
FG EAB-10	FG EAG-10	06-10	50
FG EAB-12	FG EAG-12	12	50
FG EAB-16	FG EAG-16	16	50
FG EAB-20	FG EAG-20	20	50
FG EAB-25	FG EAG-25	25	50
FG EAB-30	FG EAG-30	30	50

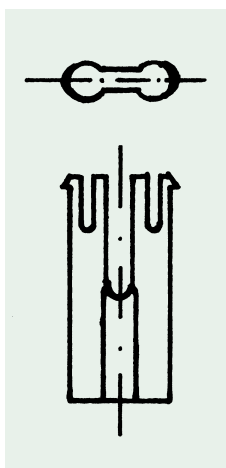

Verbindungsstege PA V S G grau, PA V S B schwarz Connecting piece PA V S G grey, PA V S B black

Bestell-Nr. Article no.		VE (St.) (PU) pcs.
PA V S G	grau/grey	100
PA V S B	schwarz/black	100

passend zum REIKU-Haltesystem
to fit REIKU support system

Kabelschutzsysteme: REIKU®-Kabelschutz auf einen Blick

Cable Protection Systems: REIKU® Cable Protection at one sight

REIKU-Produkte lösen Probleme bei der Verlegung und Installation von Kabeln. REIKU-Systeme schützen vor Schmutz, Hitze, chemischer und mechanischer Belastung. Auch ganz spezifischen Anforderungen wird REIKU gerecht.

REIKU®-System: Kabelschutz aus Polyamid.

Stabil und biegsam. Das Wellrohr für Kabel, die z. B. vor mechanischen Einflüssen geschützt werden müssen. Ergänzt mit den Anschlussarmaturen von REIKU ein sicheres und ordentliches System.

System-Ummantelungen mit Reißverschlussstechnik.

Durch den REIKU-Profil-Verschluss können diese System-Ummantelungen zum Schutz von elektrischen Leitungen und zur Bündelung auch bei bereits bestehenden Installationen nachträglich eingebaut werden.

GL-Hitzeschutz.

Sie vermeiden mit unseren Materialien die Funktionsgefährdung Ihrer Maschinen, Anlagen, Bauteile und Geräte durch Strahlungshitze!

Feingeflechtschläuche von REIKU®.

Flexibler und abriebfester Schutz für Kabel, Schläuche usw. Sehr gut biegsam und reißfest. Aufstauchbar bis zum 2-fachen Durchmesser. Sie können zwischen 4 Typen wählen.

Assembly and installation problems can be solved with these products. Our systems protect against dirt, heat, chemical and mechanical load. We meet special requests.

Cable Protection made of polyamide.

Solid and flexible. The corrugated tubing for cable, which e.g. have to be protected against mechanical influences. Completed with the connectors of REIKU, a safe and proper system.

System Sheathing zip closure.

Due to our zip closure these system sheathings can be installed at any time to protect electrical leads and for bundling already existing installations.

GL Heat Protection.

With our materials you avoid a damage to your machines, plants, components, and equipment by radiation heat.

REIKU® Fine Braided Tubings.

Flexible and non-abrasive protection for leads, tubes and others. Very flexible and tearproof. Expandable up to a doubled-diameter. To meet your requirements you can choose among 4 types.

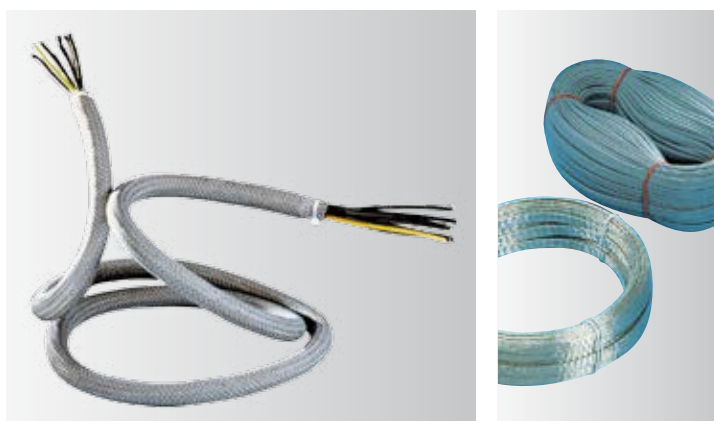
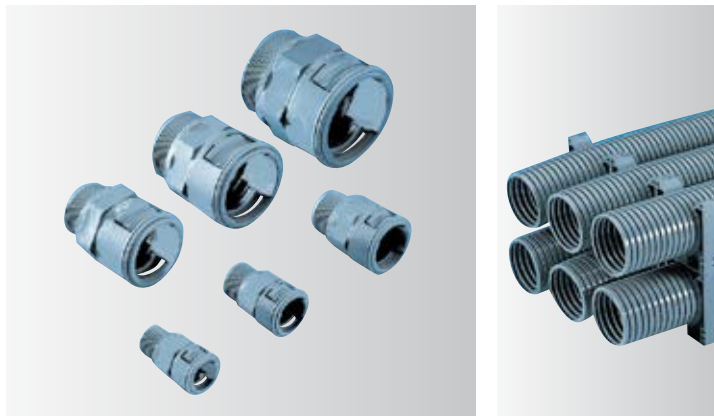

REIKU GmbH
Robert-Bosch-Str. 3 · D-51674 Wiehl-Bomig
Tel.: +49 2261 7001-0
Fax: +49 2261 7001-24
info@reiku.de
www.reiku.de

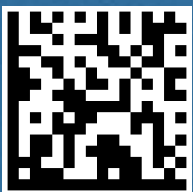
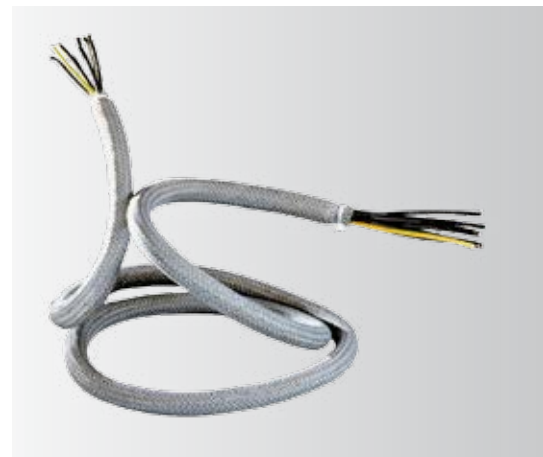

RE021303KOMBI-K



WWW.REIKU.DE